

01

Inaba Office System

Work Place
Desk

Multi Connect Deck
FREI

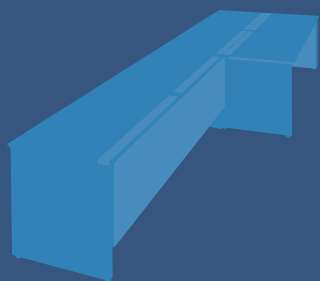

多彩なレイアウトを
可能にする
自在なテーブル。

個人ワークも共同ワークも、オンタイムもオフタイムも。時代の変化により、オフィス空間は以前よりもずっと柔軟性が求められるようになりました。ドイツ語で「自在」という意味をもつ「Frei(フレイ)」は、両面・片面の自由自在な連結を可能にしたテーブル。従来の連結テーブルではレイアウトが難しかった空間も、有効に使うことができます。



Frei [フレイ]
Multi Connect Deck



new

01
ワークプレイスデスク

フレイ

alfice-F

FREI

DUENA

Materina

Trygon

VD
Series

Circ
mobia

Wagon

CP/E
Series

Xair

yera

iFINIA

Initio

Valche

Qualino

FSR
PANEL

Rivest

TF

防災

コンセプトは“自由自在”。
最大限まで共通化された部材構成で
常に最適なオフィスレイアウトに対応します。

天板、脚、ダクトのシンプルな構成要素を
最大限に共通化したワークシステムです。
両面から片面へのレイアウト変更など
共通部材を多く流用でき、
コストの削減にもつながります。

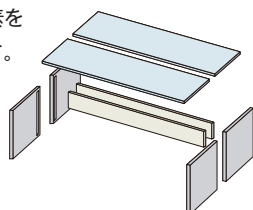

中抜き配置でオフィススペースの有効利用

中抜き配置が可能になったことで、今まで柱や間取りの都合でできなかったオフィスレイアウトが可能になりました。組織変更やオフィスの移転などへ柔軟に対応し、オフィススペースの効率化を図ることができます

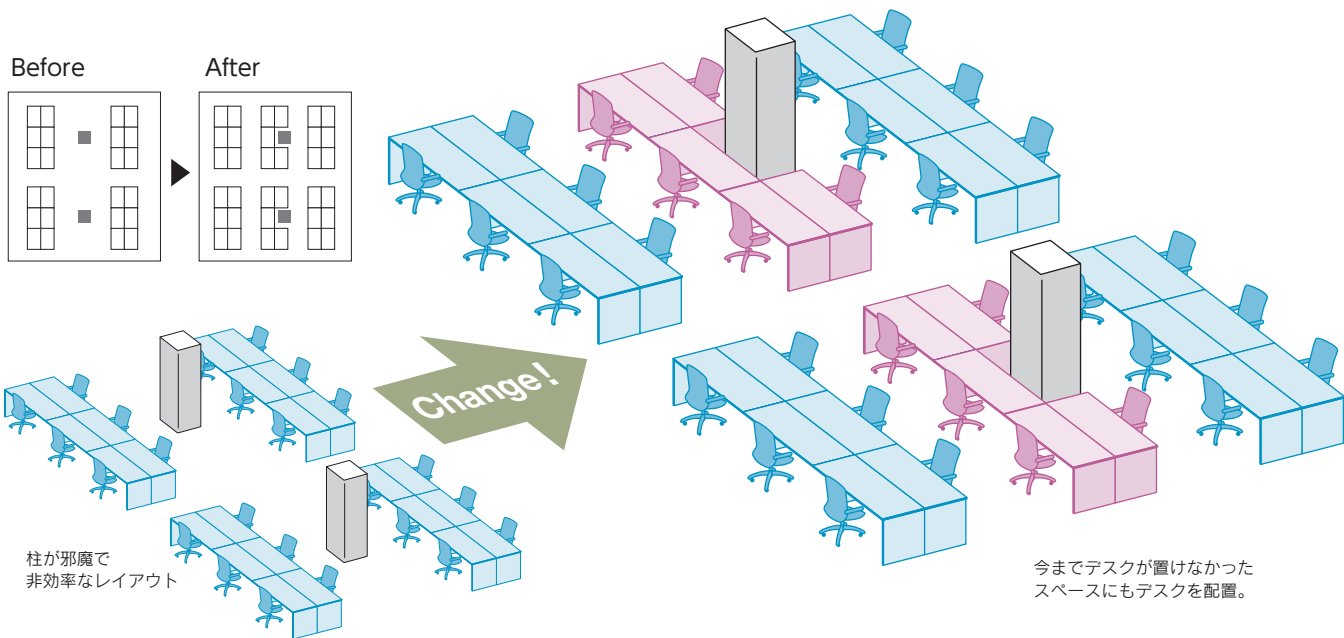

その他の活用例

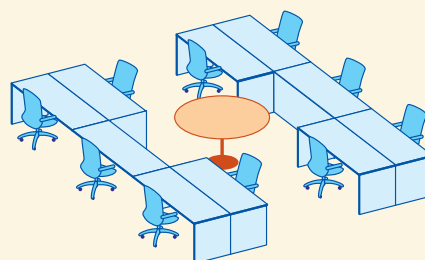
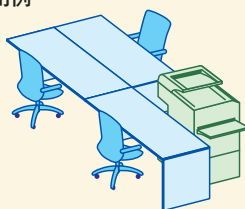

部材の共通化で、組み替えも自在に。

脚、天板、ダクトなどの部材を共通化し、両面から片面などの組み替え時に部材の多くを使い回すことが可能です。

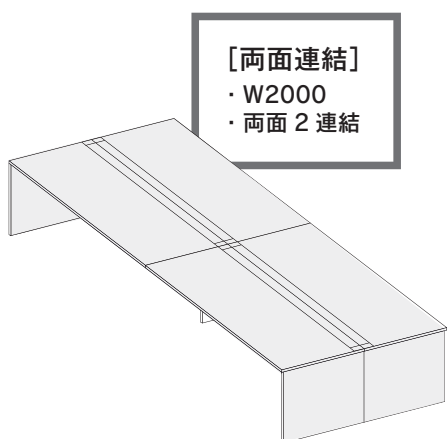

[片面2台連結] へ組み替え時

81% の部品数が
使い回し
可能!

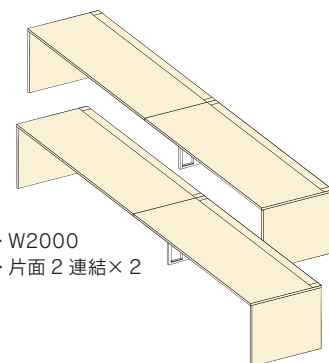

[中抜き連結] へ組み替え時

88% の部品数が
使い回し
可能!

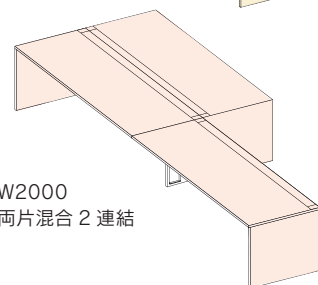

※上記の数値は、転用可能な部品の割合です。必要な部材梱包の数量とは異なります。
※中抜き連結の部材発注に関しては、別途お問い合わせください。

Layout Plan [レイアウトプラン]



Free Address Plan

机上作業の確保がしやすく、スタイルを選ばずに自由に活用できるボーダレスなレイアウトプランです。

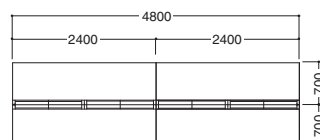

Free Address Plan (片面)

人数の増減に合わせて、フレキシブルなレイアウトが可能。パーソナルワークスペースとして、出張者の一時作業や共有席としても対応できます。

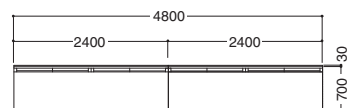

Double Monitor Plan

DTF (デスクトップフレーム) により、モニターを取り付けることができます。情報処理の多いオフィス環境に最適なプランです。

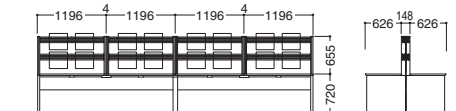
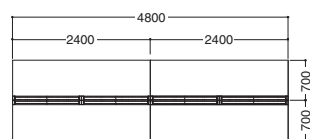

new

Frei

[フレイ]
Multi Connect Deck

01
ワークプレイステーション

フレイ

オフィスに合わせて変化する、進化型ワークステーション。



天板

天板は厚さ25mm。強度を確保しながら見た目には薄く見える船底形状のデザインでシャープなイメージを与えます。



パネル脚



中間脚

脚配線

フラットなデザインがオフィス空間に調和するパネル脚。脚の内部には配線を通すことができ足回りの配線をコンパクトにまとめます。

alfice-F

FREI

DUENA

Materina

Trygon

VD Series

Circ mobia

Wagon

CP/E Series

Xair

yera

INFINIA

Initio

Valche

Qualino

FSR PANEL

Rivest

TF

防災



最大連結長さ10mまで可能 (W2000×5連)

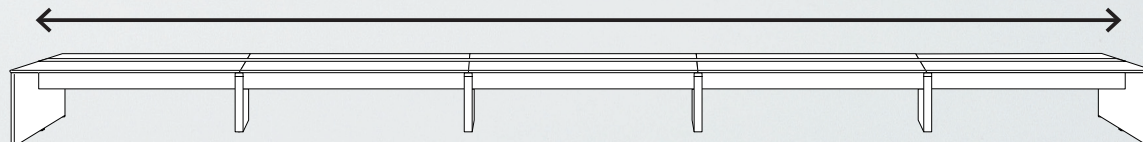

上下2段構造の配線ダクトにより、大量のケーブルをシンプルに収納。

フラップ式のケースウェイクバーなので、軽い力で開閉が可能です。
さらに、配線口の素材は樹脂製なので見た目にすっきりとした美しい配線が可能になります。

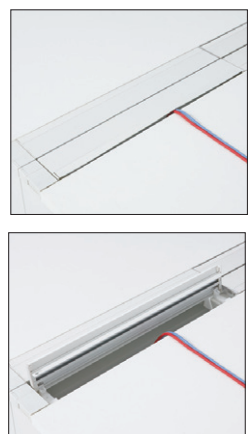

両面配線ダクト内 詳細

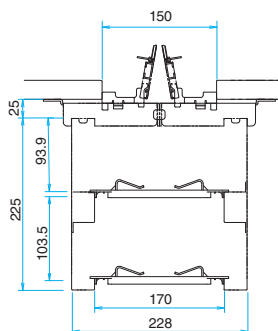

■両面用 配線トレイの最大使用数

W	1段目	2段目	合計
1200	3	3	6
1400	4	4	8
1600	4	4	8
1800	5	5	10
2000	6	6	12
2400	7	7	14
2800	8	8	16

W1200~W1800は標準セット2個入
W2000~W2800は標準セット4個入

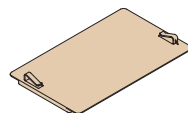

両面用配線トレイ

片面配線ダクト内 詳細

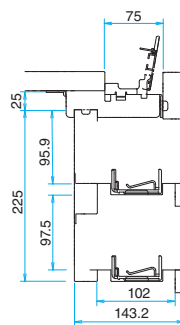

■片面用 配線トレイの最大使用数

W	1段目	2段目	合計
1200	2	2	4
1400	2	2	4
1600	3	3	6
1800	3	3	6
2000	4	4	8
2400	5	5	10
2800	5	5	10

W1200~W1800は標準セット2個入
W2000~W2800は標準セット4個入

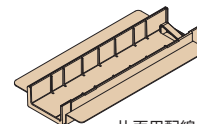

片面用配線トレイ

より使いやすく、より柔軟に、豊富なオプションラインナップ

デスクトップフレームには多彩なオプションを装備することができます。
業務に合わせて柔軟にカスタマイズすることが可能です。

■カラーバリエーション

選べる2色の天板カラー。



SW/OW

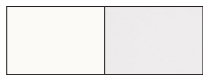

SW (天板) スノーホワイト
OW (本体) オプティホワイト

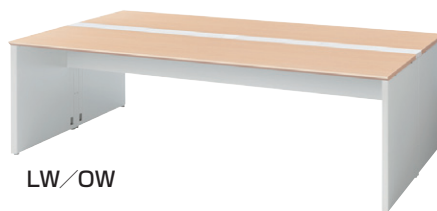

LW/OW



LW (天板) ライトウォールナット
OW (本体) オプティホワイト

■オプション

パネル



デスクトップパネル (DTP)

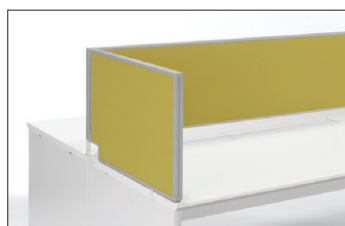

サイドデスクトップパネル (SDP)



サイドアクリルパネル (SAP)



フロアサイドパネル (FDP)

デスクトップフレーム



デスクトップフレーム (DTF)

デスクトップフレームオプション

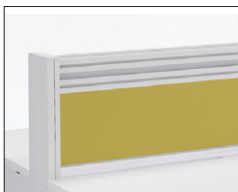

DTFアンダーパネル



A4トレイ



A4ボックストレイ



ミニボックス



オーバーヘッドキャビネット



モニター取り付け金具



センター引出し



マルチタップ



CPUワゴン



CPUボックス

Topics

優れたワイヤリング機能

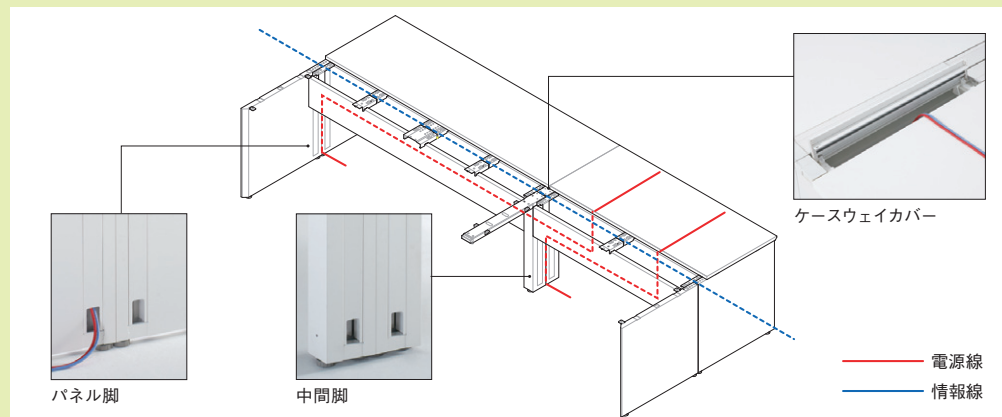

ワゴンフリー (両面D1400タイプのみ)



幅広のデスクを支える中間脚は、足元が広く使えるよう工夫されたつくり。ワゴンをデスク下に置いても邪魔にならない上、どこでもフリーに設置できます。
※DTFを取り付ける場合を除く

■カラーバリエーション



カラーの指定は品番末尾の□に下記のカラー番号を入れてください。

FRE-J-1214 □□/OW 19001 □
 天板 SW 1
 本体 LW 2

SW=スノーホワイト
 LW=ライトウォールナット
 OW=オプティホワイト

new

FREI(基本デスク)

■両面タイプ



■基本セット

W	D	H	機種	天板/本体	品番	税抜価格
1200	1400	720	FRE-S-1214	□□/OW	17100 □	¥159,800
1400			FRE-S-1414	□□/OW	17101 □	¥168,800
1600			FRE-S-1614	□□/OW	17102 □	¥180,600
1800			FRE-S-1814	□□/OW	17103 □	¥189,200
2000			FRE-S-2014	□□/OW	17104 □	¥209,700
2400			FRE-S-2414	□□/OW	17105 □	¥234,100
2800			FRE-S-2814	□□/OW	17106 □	¥284,500
1200			1200	720	FRE-S-1212	□□/OW
1400	FRE-S-1412	□□/OW			17108 □	¥163,600
1600	FRE-S-1612	□□/OW			17109 □	¥176,000
1800	FRE-S-1812	□□/OW			17110 □	¥183,400
2000	FRE-S-2012	□□/OW			17111 □	¥203,900
2400	FRE-S-2412	□□/OW			17112 □	¥226,500
2800	FRE-S-2812	□□/OW			17113 □	¥271,500

W1200 ~ W1800は配線トレイ2個付、W2000 ~ W2800は配線トレイ4個付。
 ケースウェイクバー付き

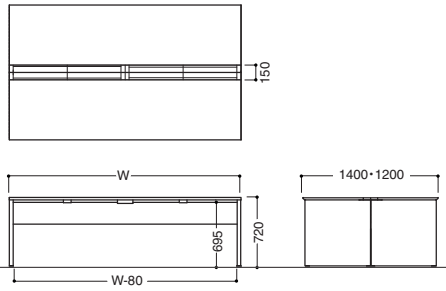

■増設セット

W	D	H	機種	天板/本体	品番	税抜価格
1200	1400	720	FRE-J-1214	□□/OW	17114 □	¥130,800
1400			FRE-J-1414	□□/OW	17115 □	¥139,800
1600			FRE-J-1614	□□/OW	17116 □	¥151,600
1800			FRE-J-1814	□□/OW	17117 □	¥160,200
2000			FRE-J-2014	□□/OW	17118 □	¥180,700
2400			FRE-J-2414	□□/OW	17119 □	¥205,100
2800			FRE-J-2814	□□/OW	17120 □	¥255,500
1200			1200	720	FRE-J-1212	□□/OW
1400	FRE-J-1412	□□/OW			17122 □	¥135,600
1600	FRE-J-1612	□□/OW			17123 □	¥148,000
1800	FRE-J-1812	□□/OW			17124 □	¥155,400
2000	FRE-J-2012	□□/OW			17125 □	¥175,900
2400	FRE-J-2412	□□/OW			17126 □	¥198,500
2800	FRE-J-2812	□□/OW			17127 □	¥243,500

W1200 ~ W1800は配線トレイ2個付、W2000 ~ W2800は配線トレイ4個付。
 ケースウェイクバー付き

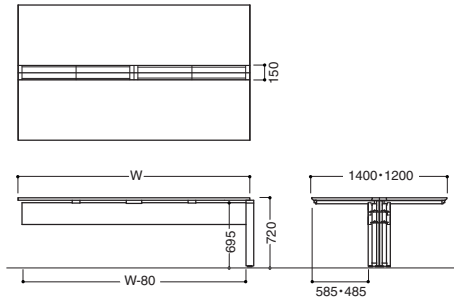

■片面タイプ



■基本セット

W	D	H	機種	天板/本体	品番	税抜価格
1200	730	720	FRE-S-1207	□□/OW	17128 □	¥ 96,000
1400			FRE-S-1407	□□/OW	17129 □	¥102,300
1600			FRE-S-1607	□□/OW	17130 □	¥110,100
1800			FRE-S-1807	□□/OW	17131 □	¥116,200
2000			FRE-S-2007	□□/OW	17132 □	¥131,100
2400			FRE-S-2407	□□/OW	17133 □	¥146,700
2800			FRE-S-2807	□□/OW	17134 □	¥175,800
1200			630	720	FRE-S-1206	□□/OW
1400	FRE-S-1406	□□/OW			17136 □	¥ 99,700
1600	FRE-S-1606	□□/OW			17137 □	¥107,800
1800	FRE-S-1806	□□/OW			17138 □	¥113,300
2000	FRE-S-2006	□□/OW			17139 □	¥128,200
2400	FRE-S-2406	□□/OW			17140 □	¥142,900
2800	FRE-S-2806	□□/OW			17141 □	¥169,300

W1200 ~ W1800は配線トレイ2個付、W2000 ~ W2800は配線トレイ4個付。
 ケースウェイクバー付き

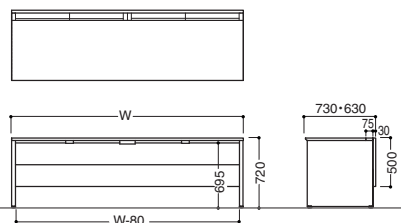

■増設セット

W	D	H	機種	天板/本体	品番	税抜価格
1200	730	720	FRE-J-1207	□□/OW	17142 □	¥ 86,900
1400			FRE-J-1407	□□/OW	17143 □	¥ 93,200
1600			FRE-J-1607	□□/OW	17144 □	¥101,000
1800			FRE-J-1807	□□/OW	17145 □	¥107,100
2000			FRE-J-2007	□□/OW	17146 □	¥122,000
2400			FRE-J-2407	□□/OW	17147 □	¥137,600
2800			FRE-J-2807	□□/OW	17148 □	¥166,700
1200			630	720	FRE-J-1206	□□/OW
1400	FRE-J-1406	□□/OW			17150 □	¥ 91,100
1600	FRE-J-1606	□□/OW			17151 □	¥ 99,200
1800	FRE-J-1806	□□/OW			17152 □	¥104,700
2000	FRE-J-2006	□□/OW			17153 □	¥119,600
2400	FRE-J-2406	□□/OW			17154 □	¥134,300
2800	FRE-J-2806	□□/OW			17155 □	¥160,700

W1200 ~ W1800は配線トレイ2個付、W2000 ~ W2800は配線トレイ4個付。
 ケースウェイクバー付き

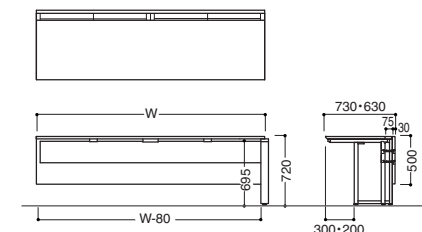

FREI (デスクトップパネル・デスクトップフレーム) new

■デスクトップパネル 受注

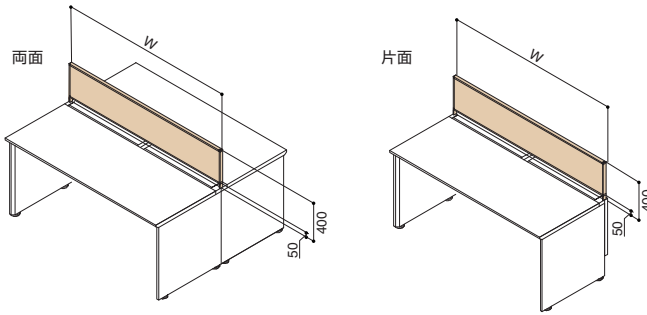

■クロスタイプ

W	厚み	H	機種	品番	税抜価格
1200	28	400	FRE-DTP412セット EM/□□	17156 □	¥29,200
1400			FRE-DTP414セット EM/□□	17157 □	¥33,100
1600			FRE-DTP416セット EM/□□	17158 □	¥36,900
1800			FRE-DTP418セット EM/□□	17159 □	¥40,600
2000			FRE-DTP420セット EM/□□	17160 □	¥43,000
2400	FRE-DTP424セット EM/□□	17161 □	¥50,400		

※W2800は、W1400の2枚使いとなります。

■スチールタイプ(ホワイト)

W	厚み	H	機種	品番	税抜価格
1200	28	400	FRE-DTP412セット OW	171567	¥29,200
1400			FRE-DTP414セット OW	171577	¥33,100
1600			FRE-DTP416セット OW	171587	¥36,900
1800			FRE-DTP418セット OW	171597	¥40,600
2000			FRE-DTP420セット OW	171607	¥43,000
2400	FRE-DTP424セット OW	171617	¥50,400		

※枠もOW色となります。

※W2800は、W1400の2枚使いとなります。

■デスクトップフレーム(DTF) 受注

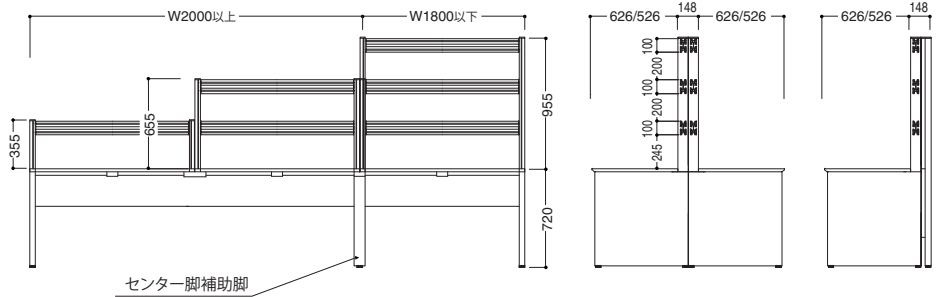

■両面用

W	H	機種	品番	税抜価格
1000	355	FRE-DTF両面用1段 W1000 OW	171751	¥ 51,400
1200		FRE-DTF両面用1段 W1200 OW	171761	¥ 56,200
1400		FRE-DTF両面用1段 W1400 OW	171771	¥ 60,800
1600		FRE-DTF両面用1段 W1600 OW	171781	¥ 65,400
1800		FRE-DTF両面用1段 W1800 OW	171791	¥ 70,200
2000		FRE-DTF両面用1段 W2000 OW	172421	¥106,700
2400	FRE-DTF両面用1段 W2400 OW	172431	¥116,300	
2800	FRE-DTF両面用1段 W2800 OW	172441	¥125,500	
1000	600	FRE-DTF両面用2段 W1000 OW	171801	¥ 93,600
1200		FRE-DTF両面用2段 W1200 OW	171811	¥103,200
1400		FRE-DTF両面用2段 W1400 OW	171821	¥112,400
1600		FRE-DTF両面用2段 W1600 OW	171831	¥121,600
1800		FRE-DTF両面用2段 W1800 OW	171841	¥131,200
2000		FRE-DTF両面用2段 W2000 OW	172451	¥191,100
2400	FRE-DTF両面用2段 W2400 OW	172461	¥210,300	
2800	FRE-DTF両面用2段 W2800 OW	172471	¥228,700	
1200	955	FRE-DTF両面用3段 W1200 OW	171851	¥151,000
1400		FRE-DTF両面用3段 W1400 OW	171861	¥164,800
1600		FRE-DTF両面用3段 W1600 OW	171871	¥178,600
1800		FRE-DTF両面用3段 W1800 OW	171881	¥193,000

■片面用

W	H	機種	品番	税抜価格
1000	355	FRE-DTF片面用1段 W1000 OW	171891	¥ 37,200
1200		FRE-DTF片面用1段 W1200 OW	171901	¥ 39,600
1400		FRE-DTF片面用1段 W1400 OW	171911	¥ 41,900
1600		FRE-DTF片面用1段 W1600 OW	171921	¥ 44,200
1800		FRE-DTF片面用1段 W1800 OW	171931	¥ 46,600
2000		FRE-DTF片面用1段 W2000 OW	172511	¥ 76,600
2400	FRE-DTF片面用1段 W2400 OW	172521	¥ 81,400	
2800	FRE-DTF片面用1段 W2800 OW	172531	¥ 86,000	
1000	655	FRE-DTF片面用2段 W1000 OW	171941	¥ 59,800
1200		FRE-DTF片面用2段 W1200 OW	171951	¥ 64,600
1400		FRE-DTF片面用2段 W1400 OW	171961	¥ 69,200
1600		FRE-DTF片面用2段 W1600 OW	171971	¥ 73,800
1800		FRE-DTF片面用2段 W1800 OW	171981	¥ 78,600
2000		FRE-DTF片面用2段 W2000 OW	172541	¥121,800
2400	FRE-DTF片面用2段 W2400 OW	172551	¥131,400	
2800	FRE-DTF片面用2段 W2800 OW	172561	¥140,600	
1200	955	FRE-DTF片面用3段 W1200 OW	171991	¥ 91,300
1400		FRE-DTF片面用3段 W1400 OW	172001	¥ 98,200
1600		FRE-DTF片面用3段 W1600 OW	172011	¥105,100
1800		FRE-DTF片面用3段 W1800 OW	172021	¥112,300

※DTF3段はW1800まで、W2000以上には取り付けできません。DTF1段・2段をW2000以上のデスクに取り付ける場合は2分割になります。

※DTFを取り付ける場合は、必ずセンター脚補助脚を取り付けてください。

※DTFを連続して取り付ける場合は、必ず支柱を横連結金具で連結してください。

※DTF片面用3段を取り付ける場合は、必ず壁固定金具で固定してください。

※DTFを段差で取り付ける場合は、別途ご相談ください。

■デスクトップフレーム用金具

機種	品番	税抜価格
FRE-DTF壁固定金具 (2イリ)OW	272714	¥2,500
FRE-DTF横連結金具 (1イリ)OW	272719	¥ 600
FRE-DTF横段差連結金具 (1イリ)OW	272718	¥ 500
FRE-DTF前後段差連結金具 (2イリ)OW	272715	¥1,600

※壁固定金具に壁用のネジは含まれておりません。

※固定する壁の構造・材質に配慮した固定方法が必要となります。

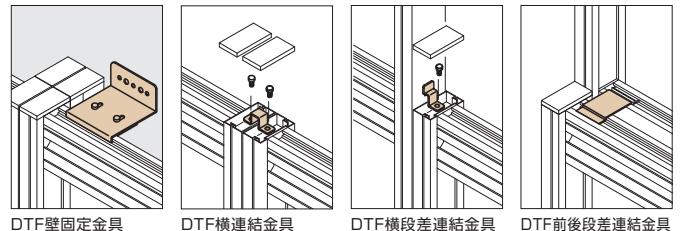

DTF壁固定金具

DTF横連結金具

DTF横段差連結金具

DTF前後段差連結金具

■カラーバリエーション

カラーの指定は品番末尾の□に右記のカラー番号を入れてください。

フレーム



クロス

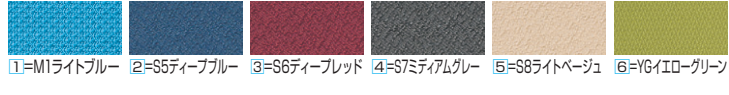

スチール new

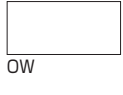

new

01
ワークプレイスデスク

フレイ

alfice-F

FREI

DUENA

Materina

Trygon

VD Series

Circ mobia

Wagon

CP/E Series

Xair

yera

iNFINIA

Initio

Valche

Qualino

FSR PANEL

Rivest

TF

防災

■サイドデスクトップパネル 受注

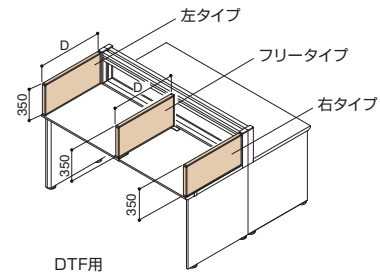
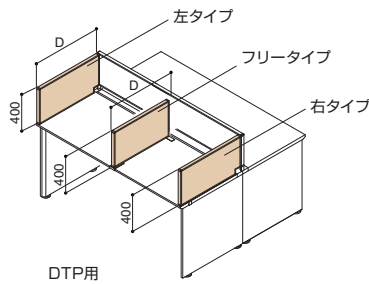
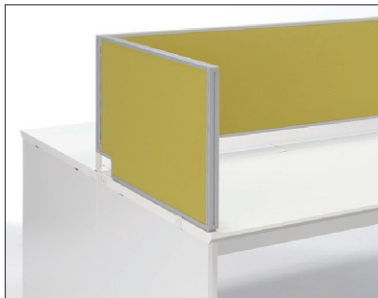

■クロスタイプ(取付金具付)

タイプ	D	厚み	H	機種	品番	税抜価格
DTP用	右タイプ	665	400	FRE-SDP407ER EM/□□	17163 □	¥21,500
		565		FRE-SDP406ER EM/□□	17166 □	¥21,500
	左タイプ	665		FRE-SDP407EL EM/□□	17164 □	¥21,500
		565		FRE-SDP406EL EM/□□	17167 □	¥21,500
	フリー	605		FRE-SDP407C EM/□□	17165 □	¥21,800
		505		FRE-SDP406C EM/□□	17168 □	¥21,800
DTF用	右タイプ	605	350	FRE-SDP307DTFER EM/□□	17169 □	¥19,600
		505		FRE-SDP306DTFER EM/□□	17172 □	¥19,600
	左タイプ	605		FRE-SDP307DTFEL EM/□□	17170 □	¥19,600
		505		FRE-SDP306DTFEL EM/□□	17173 □	¥19,600
	フリー	605		FRE-SDP307DTFC EM/□□	17171 □	¥19,600
		505		FRE-SDP306DTFC EM/□□	17174 □	¥19,600

※サイドデスクトップパネルの取り付けには必ずDTP又はDTFが必要です。

■スチールタイプ(取付金具付)

タイプ	D	厚み	H	機種	品番	税抜価格
DTP用	右タイプ	665	400	FRE-SDP407ER OW	171637	¥21,500
		565		FRE-SDP406ER OW	171667	¥21,500
	左タイプ	665		FRE-SDP407EL OW	171647	¥21,500
		565		FRE-SDP406EL OW	171677	¥21,500
	フリー	605		FRE-SDP407C OW	171657	¥21,800
		505		FRE-SDP406C OW	171687	¥21,800
DTF用	右タイプ	605	350	FRE-SDP307DTFER OW	171697	¥19,600
		505		FRE-SDP306DTFER OW	171727	¥19,600
	左タイプ	605		FRE-SDP307DTFEL OW	171707	¥19,600
		505		FRE-SDP306DTFEL OW	171737	¥19,600
	フリー	605		FRE-SDP307DTFC OW	171717	¥19,600
		505		FRE-SDP306DTFC OW	171747	¥19,600

※サイドデスクトップパネルの取り付けには必ずDTP又はDTFが必要です。
※枠もOW色となります。

■サイドデスクトップパネル(半透明アクリル) 受注

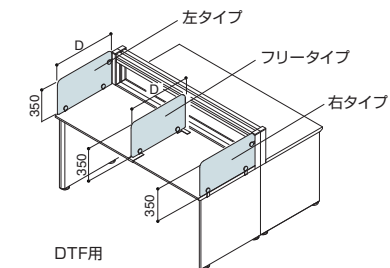
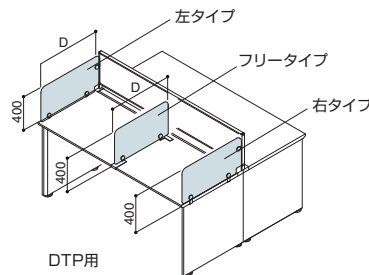

■デスクトップパネル用(取付金具付)

タイプ	D	H	機種	品番	税抜価格
右タイプ	677	400	FRE-SAP407 ER	172381	¥31,800
	577		FRE-SAP406 ER	172351	¥31,800
左タイプ	677	FRE-SAP407 EL	172391	¥31,800	
	577	FRE-SAP406 EL	172361	¥31,800	
フリー	621	FRE-SAP407 フリー	172401	¥31,800	
	521	FRE-SAP406 フリー	172371	¥31,800	

※サイドデスクトップパネルの取り付けには必ずDTPが必要です。

■デスクトップフレーム用(取付金具付)

タイプ	D	H	機種	品番	税抜価格
右タイプ	621	350	FRE-SAP307DTF ER	172321	¥29,500
	521		FRE-SAP306DTF ER	172291	¥29,500
左タイプ	621	FRE-SAP307DTF EL	172331	¥29,500	
	521	FRE-SAP306DTF EL	172301	¥29,500	
フリー	621	FRE-SAP307DTF フリー	172341	¥29,500	
	521	FRE-SAP306DTF フリー	172311	¥29,500	

※サイドデスクトップパネルの取り付けには必ずDTPが必要です。

■フロアサイドパネル 受注



※写真は2枚取り付け時

W	D	H	機種	品番	税抜価格
700	28	1200	FRE-FDP 1207 EM	17241 □	¥61,400

new

Frei

Multi Connect Deck

■カラーバリエーション カラーの指定は品番末尾の□に右記のカラー番号を入れてください。

フレーム クロス

EM (ヨーロッパメタリック)

1=M1ライトブルー 2=S5ディープブルー 3=S6ディープレッド 4=S7ミディアムグレー 5=S8ライトベージュ 6=YGイエローグリーン

スチール new OW

01 ワークプレイスデスク

Frei

FREI (デスクトップフレームオプション) new

■DTFアンダーパネル 受注

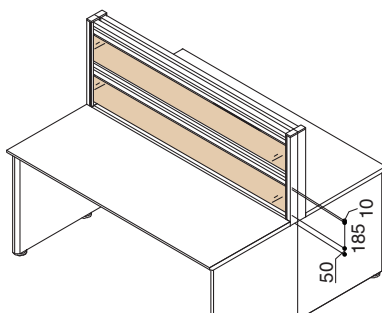

※左図のように上下2段(表・裏)に取り付ける場合は下記セットを2つ注文してください。
 ※W2000以上のデスクに取り付ける場合は2分割になります。
 例) W2000=W1000×2

■両面用(取付金具付)

	W	H	機種	品番	税抜価格
クロス タイプ	1000	185	FRE-DUP両面用セット W1000 □□	17203 □	¥33,600
	1200		FRE-DUP両面用セット W1200 □□	17204 □	¥37,200
	1400		FRE-DUP両面用セット W1400 □□	17205 □	¥40,600
	1600		FRE-DUP両面用セット W1600 □□	17206 □	¥43,800
	1800		FRE-DUP両面用セット W1800 □□	17207 □	¥47,600
スチール タイプ	1000	FRE-DUP両面用セット W1000 OW	172037	¥26,200	
	1200	FRE-DUP両面用セット W1200 OW	172047	¥28,200	
	1400	FRE-DUP両面用セット W1400 OW	172057	¥30,000	
	1600	FRE-DUP両面用セット W1600 OW	172067	¥32,000	
	1800	FRE-DUP両面用セット W1800 OW	172077	¥34,400	

※1セット2枚(表・裏)入り

■片面用(取付金具付)

	W	H	機種	品番	税抜価格
クロス タイプ	1000	185	FRE-DUP片面用セット W1000 □□	17208 □	¥27,600
	1200		FRE-DUP片面用セット W1200 □□	17209 □	¥31,200
	1400		FRE-DUP片面用セット W1400 □□	17210 □	¥34,600
	1600		FRE-DUP片面用セット W1600 □□	17211 □	¥37,800
	1800		FRE-DUP片面用セット W1800 □□	17212 □	¥41,600
スチール タイプ	1000	FRE-DUP片面用セット W1000 OW	172087	¥20,200	
	1200	FRE-DUP片面用セット W1200 OW	172097	¥22,200	
	1400	FRE-DUP片面用セット W1400 OW	172107	¥24,000	
	1600	FRE-DUP片面用セット W1600 OW	172117	¥26,000	
	1800	FRE-DUP片面用セット W1800 OW	172127	¥28,400	

※1セット2枚(表・裏)入り

■デスクトップフレーム用アクセサリ

■A4トレイ



機種	品番	税抜価格
MTR-A4トレイ 横 OW	285471	¥3,700

※最大積載質量: 2kg

■A4ボックストレイ



機種	品番	税抜価格
MTR-A4ボックストレイ OW	285472	¥4,400

※最大積載質量: 2kg

■ミニボックス



機種	品番	税抜価格
MTR-ミニボックス OW	285473	¥2,500

※最大積載質量: 2kg

■モニター取付金具



※天板面からのH寸法は、230mm～328mm取り付け時に調節可能です。

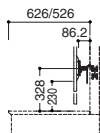

機種	品番	税抜価格
FRE-モニター取付金具 OW	272734	¥22,800

※1本のビームに最大2個まで取り付け可能。
 ※VESA規格(75mmまたは100mm)に準拠。
 ※許容積載質量: 5kg以下、17インチ程度まで。

■テレフォンスタンド

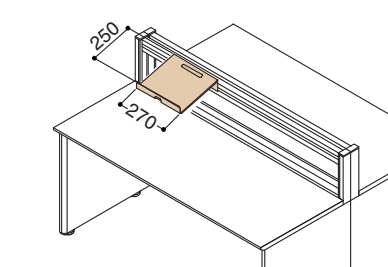

機種	品番	税抜価格
FRE-テレフォンスタンド	272736	¥10,000

※最大積載質量: 2kg
 カラー: OW

■オーバーヘッドキャビネット 受注

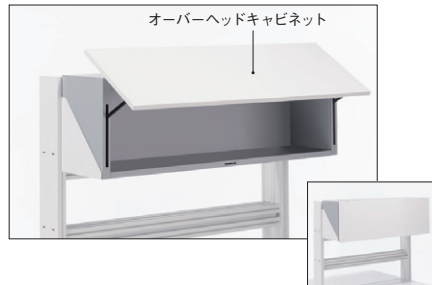

W	D	H	機種	品番	税抜価格
1200	325	400	FRE-OHC W1200 SW/EM	172251	¥ 77,500
1400			FRE-OHC W1400 SW/EM	172261	¥133,500
1600			FRE-OHC W1600 SW/EM	172271	¥137,400
1800			FRE-OHC W1800 SW/EM	172281	¥141,000

※最大積載質量: 40kg
 ※W2000以上のデスクには取付けできません。
 ※有効内寸W(W-109)×D270×H330
 ※片面タイプで使用の場合は壁固定金具が必要です。
 ※D1200両面タイプ、D600片面タイプへの取り付けはできません。

FREI (共通オプション) **new**

■配線トレイ

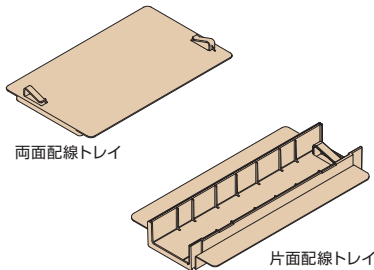

機種	品番	税抜価格
FRE-片面配線トレイ(1イリ)	272705	¥2,000
ALF-両面配線トレイ(1イリ)	251501	¥1,000

カラー：黒

■センター脚補助脚

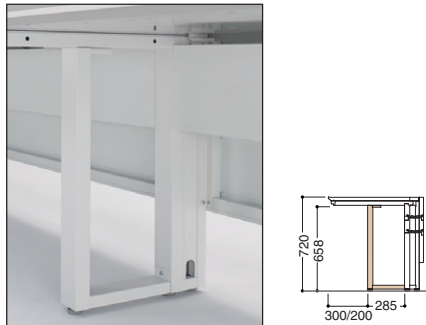

機種	品番	税抜価格
FRE-センター脚補助脚 OW	272544	¥5,400

※連結したデスクにDTFを取り付ける場合は、センター脚に取り付けてください。

※片面増設セットには含まれております。

■両面用追加幕板 **受注**

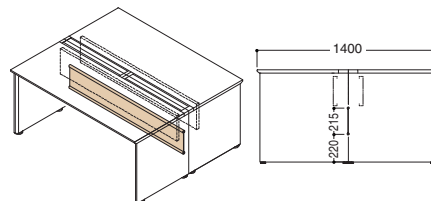

W	H	機種	品番	税抜価格
1200		FRE-両面用追加幕板 W1200 OW	172131	¥13,600
1400		FRE-両面用追加幕板 W1400 OW	172141	¥14,600
1600		FRE-両面用追加幕板 W1600 OW	172151	¥15,800
1800	215	FRE-両面用追加幕板 W1800 OW	172161	¥16,700
2000		FRE-両面用追加幕板 W2000 OW	172171	¥17,900
2400		FRE-両面用追加幕板 W2400 OW	172181	¥22,300
2800		FRE-両面用追加幕板 W2800 OW	172191	¥26,100

■CPU BOX **受注**

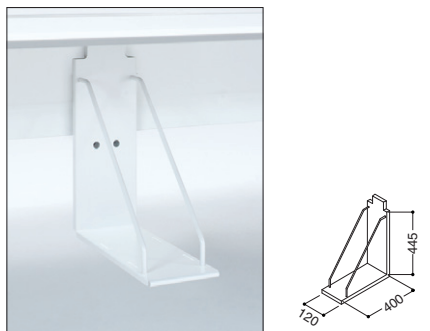

機種	品番	税抜価格
FRE-CPU BOX 両面用	172601	¥18,700
FRE-CPU BOX 片面用	172611	¥18,700

※最大積載質量：5kg

カラー：OW

■CPUワゴン **受注**

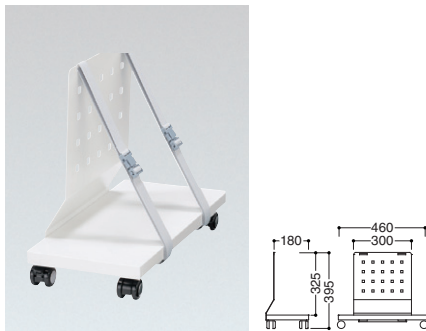

機種	品番	税抜価格
DS-CPUワゴン	256531	¥15,200

W220×D460×H395

付属品/固定用ベルト

●キャスター付

■マルチタップ



■共通仕様

電源コンセント

合計1500Wまで使用可能

125V/15A、3mケーブル、2Pアース付プラグ

2P-2Pアース付変換アダプター付

情報コンセント

20cmストレートケーブル+RJ45 (CAT.5) ジャック付

配線方式はEIA/T568B

機種	品番	税抜価格
マルチタップ 電源	285474	¥10,100
マルチタップ 情報	285475	¥25,300
マルチタップ コンビ	285476	¥20,300

■センター引出し



■センター引出し

機種	OW	税抜価格
FRE-センター引出し 353 OW	272701	¥4,100
FRE-センター引出し 555 OW	272702	¥5,100

■深型センター引出し

機種	OW	税抜価格
FRE-深型センター引出し 353 OW	272703	¥6,700
FRE-深型センター引出し 555 OW	272704	¥8,000

